

cactus
OFFICE ASSISTANT

**ИНСТРУКЦИЯ
ПО ИСПОЛЬЗОВАНИЮ**

СТОЛ ДЛЯ НОУТБУКА С ПОДЪЕМНЫМ МЕХАНИЗМОМ

МОДЕЛИ:

CS-FDE103BBK

CS-FDE103WWT

CS-FDE103WGY



МАКСИМАЛЬНАЯ ДОПУСТИМАЯ НАГРУЗКА НА СТОЛ: 40 КГ
МАКСИМАЛЬНАЯ ДОПУСТИМАЯ НАГРУЗКА НА ПОЛКУ: 2 КГ

ТЕМПЕРАТУРНЫЙ ИНТЕРВАЛ ДЛЯ ИСПОЛЬЗОВАНИЯ: ОТ +5 ДО +40° С

ТЕМПЕРАТУРНЫЙ ИНТЕРВАЛ ДЛЯ ХРАНЕНИЯ: ОТ -10 ДО +50° С

ВЛАЖНОСТЬ: ОТ 20 ДО 80% ПРИ +30° С.

ИНСТРУКЦИИ ПО СБОРКЕ И УСТАНОВКЕ

Сборку столов следует производить в соответствии с отдельной инструкцией по сборке. См. инструкцию по сборке.

ИСПОЛЬЗОВАНИЕ СТОЛА

- Данное изделие следует использовать только по назначению.
- Стол можно использовать только в сухом помещении— дома или в офисе.
- Стол нельзя перегружать: максимальная нагрузка составляет 8-10кг для моделей с пневматическим подъемником и 40кг для моделей с электрическим подъемником.

ПРАВИЛА БЕЗОПАСНОСТИ

- Нельзя вносить какие-либо модификации в конструкцию стола.
- Нельзя вставать ногами или садиться на стол.

ОБСЛУЖИВАНИЕ И РЕМОНТ

- Примерно через неделю использования проконтролируйте, что все шурупы плотно затянуты.

ПРИ ОБНАРУЖЕНИИ НЕИСПРАВНОСТЕЙ

Не пытайтесь самостоятельно отремонтировать стол. Обратитесь за специализированной помощью по телефону +7 495 280-78-78 доб. 4994, напишите по адресу support@cactus-russia.ru или найдите адрес ближайшего сервисного центра на сайте <http://cactus-russia.ru/support/service/>.

ГАРАНТИЯ

ОГРАНИЧЕННАЯ ГАРАНТИЯ СРОКОМ 1 ГОД.

Cactus гарантирует покупателю отсутствие в данном столе брака конструкции, сборки, материалов или изготовления в течение 1 года со дня покупки.

Для получения гарантийного обслуживания позвоните по телефону +7 495 280-78-78 доб. 4994, напишите по адресу support@cactus-russia.ru или найдите адрес ближайшего сервисного центра на сайте <http://cactus-russia.ru/support/service/>.

Данная гарантия не распространяется на нормальный износ или повреждения, причиненные в результате неправильной эксплуатации, применения не по назначению, неправильного хранения, обращения и монтажа, несчастного случая, ремонта или модификации, пожара, небрежного обращения, неправильной чистки или других обстоятельств, напрямую не связанных с производственным браком. Данная гарантия не распространяется на любые изменения конструкции изделия или компонентов изделия, а также на кресла, монтаж, эксплуатация или техническое обслуживание которых производилось с нарушениями инструкций и предупреждений к изделию.

ТЕХНИЧЕСКИЕ ХАРАКТЕРИСТИКИ

| Модель | CS-FDE101BBK | CS-FDE101WWT | CS-FDE101WGY | CS-FDE103BBK | CS-FDE103WWT | CS-FDE103WGY |
|--------------------------------------|--------------|--------------|--------------|--------------|--------------|--------------|
| Размер столешницы | 800x600мм | 800x600мм | 800x600мм | 915x560мм | 915x560мм | 915x560мм |
| Цвет основания | Черный | Белый | Белый | Черный | Белый | Белый |
| Цвет столешницы | Черный | Белый | Серый | Черный | Белый | Серый |
| Материал столешницы | ДСП | ДСП | ДСП | ДСП | ДСП | ДСП |
| Диапазон регулировки высоты | 078-123 | 078-123 | 078-123 | 72-117 | 72-117 | 72-117 |
| Макс. Нагрузка | 40кг | 40кг | 40кг | 40кг | 40кг | 40кг |
| Входное напряжение | 29 В, 1.8А | 29 В, 1.8А | 29 В, 1.8А | 29 В, 1.8А | 29 В, 1.8А | 29 В, 1.8А |
| Скорость подъема / опускания | 25мм/с | 25мм/с | 25мм/с | 25мм/с | 25мм/с | 25мм/с |
| Уровень шума при подъеме / опускании | <55dB | <55dB | <55dB | <55dB | <55dB | <55dB |
| Память положений | 3 | 3 | 3 | 4 | 4 | 4 |
| Колеса | ДА | ДА | ДА | ДА | ДА | ДА |

ДЕТАЛИ И КРЕПЕЖ, ВХОДЯЩИЕ В КОМПЛЕКТ ПОСТАВКИ

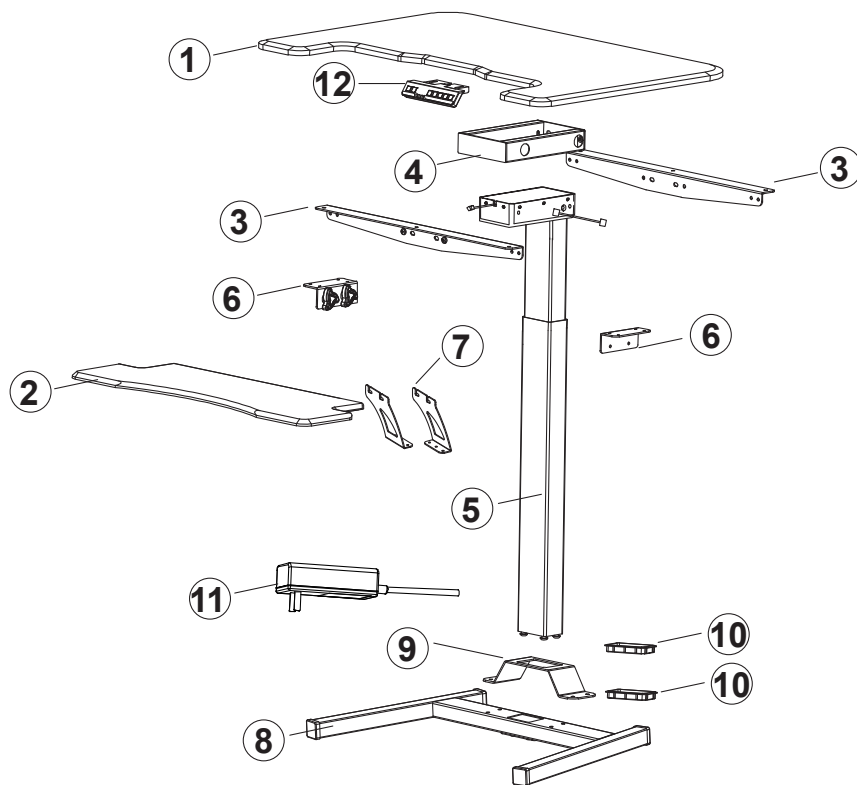

A



M5x12 – 18 шт

B



M6x12 – 14 шт

C



M5x12 – 6 шт

D

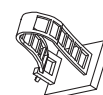

4 шт

E



M17 – 1 шт

F



S=4mm – 1 шт

G



2 шт

H



2 шт

1



1 шт

2

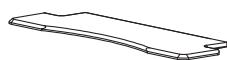

1 шт

3

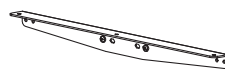

2 шт

4



1 шт

5

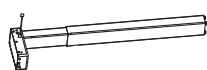

1 шт

6

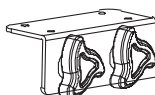

2 шт

7

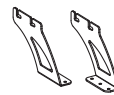

1 шт

8

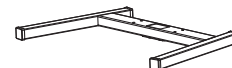

1 шт

9



1 шт

10



2 шт

11

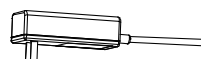

1 шт

12

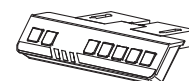

1 шт

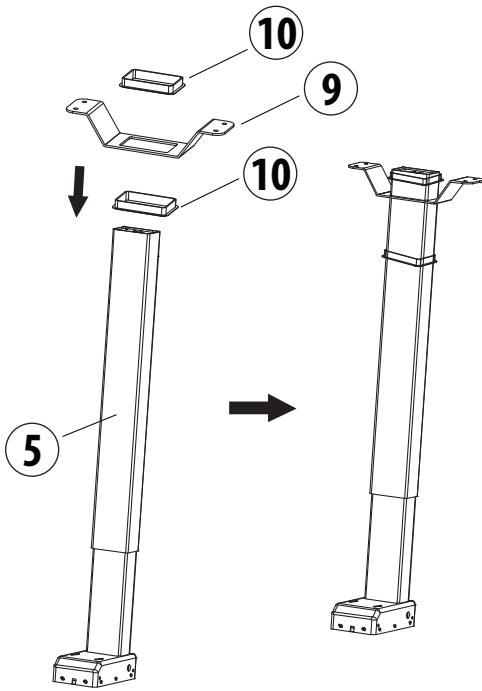
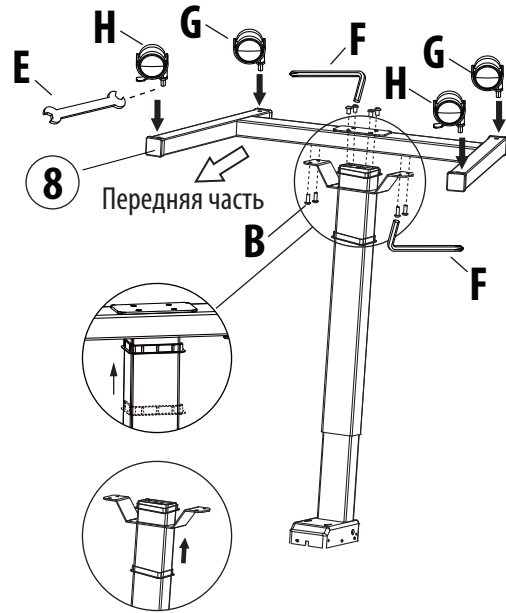
1**2**

| | |
|------------|------------|
| | |
| H | E |
| | |
| G | M6x12 B |
| | |
| S=4mm F | |

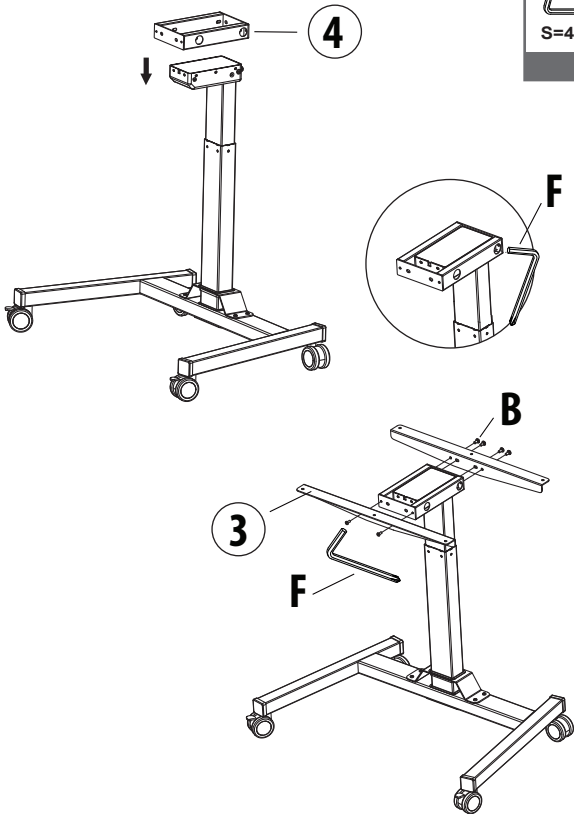
3

| |
|------------|
| |
| M6x12 B |
| |
| S=4mm F |

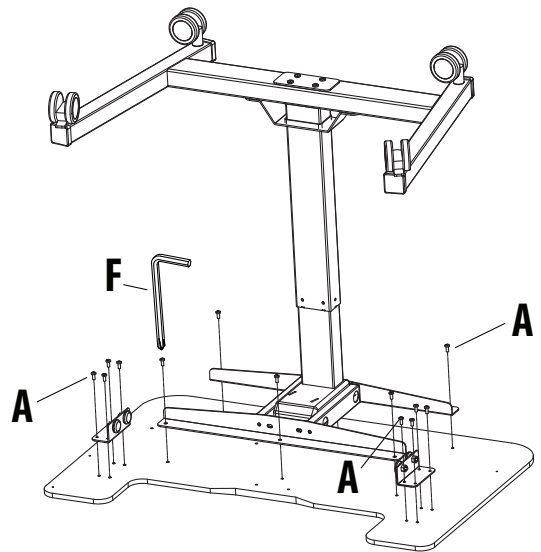
4

| |
|------------|
| |
| M5x12 A |
| |
| S=4mm F |

1

M5x12
A
S=4mm
F

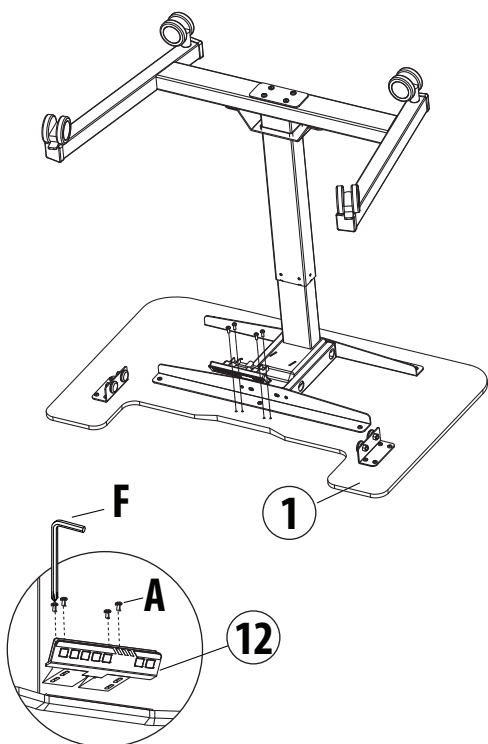

2

M5x12 (x6)
C
S=4mm
F

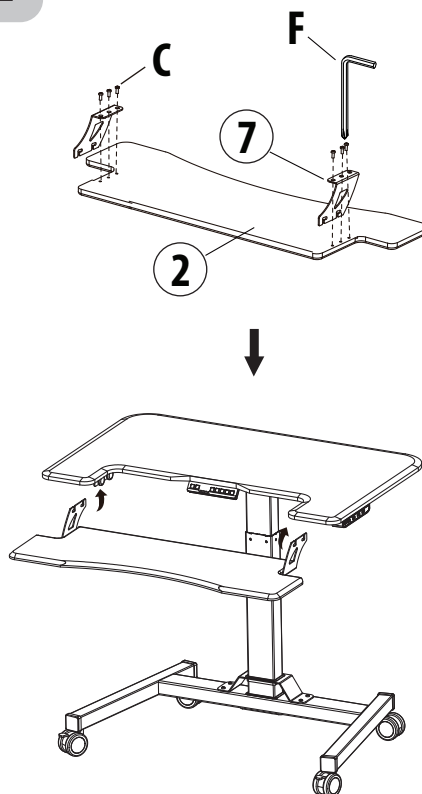

3

D

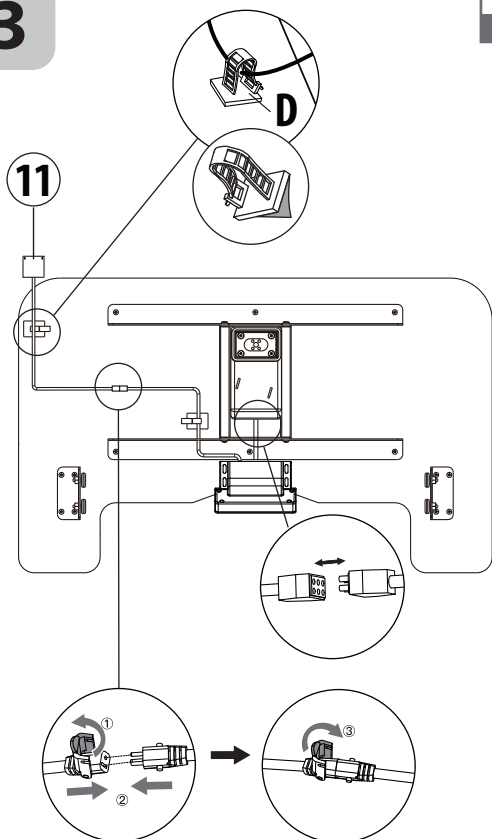



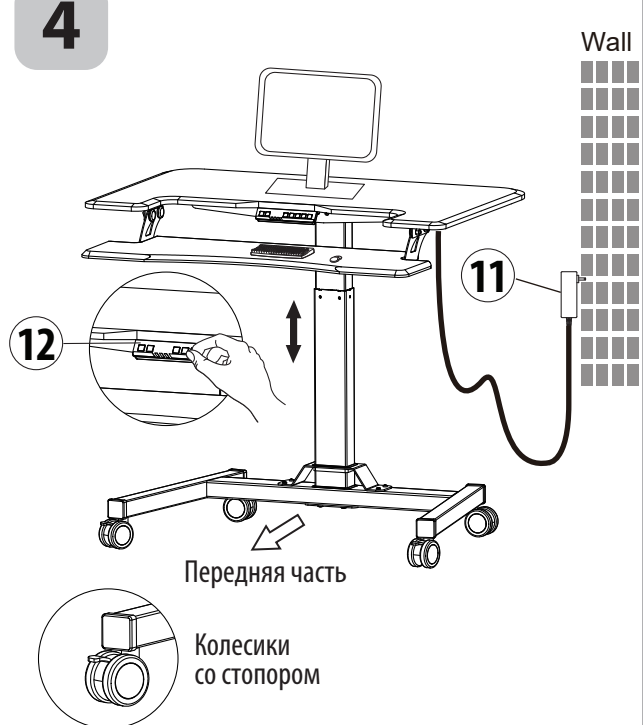









4



Примечание: если поверхность неровная и вы чувствуете, что стол неустойчив, отрегулируйте колеса и выровняйте стол.























БЛОК УПРАВЛЕНИЯ

| | |
|---|---|
|  | При нажатии на кнопку стол поднимается на 1 см. При нажатии и удерживании кнопки стол будет непрерывно подниматься, пока не достигнет наивысшего положения 117см |
|  | При нажатии на кнопку стол опустится на 1 см. При нажатии и удерживании кнопки стол будет непрерывно опускаться, пока не достигнет самого нижнего положения 72см |
|  | Пользовательская настройка высоты 1 |
|  | Пользовательская настройка высоты 2 |
|  | Пользовательская настройка высоты 3 |
|  | Пользовательская настройка высоты 4 |
|  | Чтобы установить желаемое положение столика нажмите и удерживайте кнопку  , пока не начнет мигать LED индикатор, затем нажимайте кнопки  ,  ,  или  для сохранения выбранной высоты. |
| Reset | Нажмите и удерживайте кнопку  в течение 5 сек, на экране отобразится RES. Продолжайте удерживать кнопку, стол опустится в самое нижнее положение. Сброс завершен, отображается базовая высота. Отпустите кнопку. |

Режим защиты (режим автоматической блокировки)

| | | |
|----------------------|---|---|
| Hot | Защита от перегрева | Срабатывает при непрерывной работе в течение 2 минут. Выключить и включить, подождать не менее 18 минут перед регулировкой стола по высоте. |
| E10 | Бессенсорная сигнализация | Сигнализирует, когда датчик двигателя не может быть обнаружен. Выключает питание. Проверьте соединение двигателя и блока управления, затем снова включите питание. |
| E20 | Защита от перегрузки | Если предупреждение возникает во время подъема или опускания стола, уберите все предметы с поверхности, попробуйте еще раз осуществить подъем/опускание. |
| E02 | Защита от повреждений | Срабатывает при вибрации, столкновении или наклоне стола при движении столешницы. Убедитесь в отсутствии помех: вибрации, препятствий, наклона. Если помехи отсутствуют, выполните процесс сброса (см.выше) и попробуйте снова. |
| E32 | Аварийный сигнал перенапряжения | Срабатывает, когда напряжение превышает требуемое значение. Отключите питание. Убедитесь, что соединение между источником питания и блоком управления в порядке. Включите питание. |
| E31 | Аварийный сигнал пониженного напряжения | Срабатывает, когда напряжение ниже требуемого значения. Отключает питание, убедитесь, что соединение между источником питания и блоком управления в порядке. Включите питание. |
| Защита от прерывания | | Стол останавливает движение и переходит в защищенный режим, когда провода или линии ручного управления отсоединены или случайно отключены. Стол возвращается в нормальное состояние после повторного подключения. |

Инженерный режим

| | |
|------------------------------------|--|
| Изменить отображаемую единицу (Un) | Нажмите и удерживайте кнопку  . На дисплее отобразится и начнет мигать символ "M". Нажмите  еще раз, на дисплее отобразится "Un". Нажмите  для выбора единицы измерения: кнопками  /  переключайтесь между "IN" (дюймы) или "SI" (сантиметры). Для сохранения выбора снова нажмите  . |
| Изменение яркости (br) | Нажмите и удерживайте кнопку  . На дисплее отобразится и начнет мигать символ "M". Нажмите  еще раз, на дисплее отобразится "UN". Нажмите  /  , чтобы переключиться на "br". Нажмите  для выбора: кнопками  /  переключайтесь между "L" (низкая яркость), "n" (нормальная яркость) или "H" (высокая яркость). Для сохранения выбора снова нажмите  . |
| Обнаружение препятствия (CF) | Нажмите и удерживайте кнопку  . На дисплее отобразится и начнет мигать символ "M". Нажмите  еще раз, на дисплее отобразится "UN". Нажмите  /  , чтобы переключиться на "SF". Нажмите  для выбора: кнопками  /  переключайтесь между значениями обнаружения препятствия "OFF" (отключить), "L" (низкая), "N" (нормальная) или "H" (высокая). Для сохранения выбора снова нажмите  . |

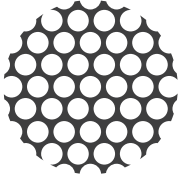

cactus
OFFICE ASSISTANT

Дата изготовления указана на упаковке.
Срок службы – 5 лет.

Импортер и уполномоченное лицо на принятие претензий на территории РФ:
ООО "Делия" 127521, Шереметьевская 47, Москва, Россия

Изготовитель:

Цидун Вижн Маунтс Мануфактуринг Ко., Лтд. Но. 669 Хуаши роуд, Цидун, Цзянсу Провинс, Китай

Произведено на заводе изготовителя в Китае

Хранить в сухом месте при температуре от -100С до +500С

Утилизация должна происходить в соответствии с местным законодательством.

Срок годности не ограничен.

www.cactus-russia.ru

