

**cactus**  
OFFICE ASSISTANT

## ИНСТРУКЦИЯ ПО ИСПОЛЬЗОВАНИЮ СТОЛА С ПОДЪЕМНЫМ МЕХАНИЗМОМ

МОДЕЛЬ:

**CS-EDL-DWT**

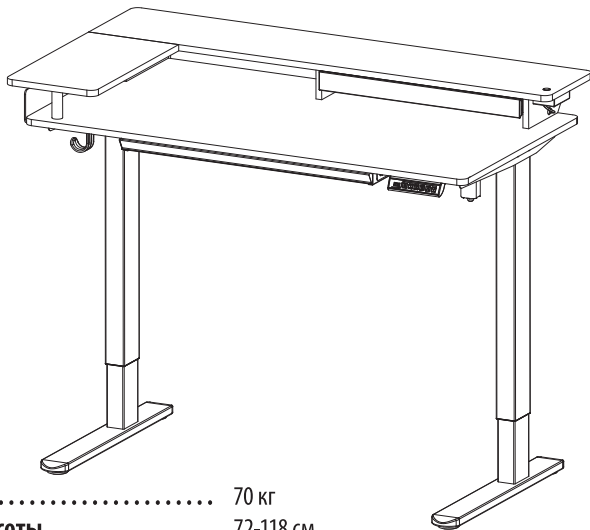

Максимальная нагрузка .....	70 кг
Диапазон регулировки высоты .....	72-118 см
Размер стола макс.: .....	120x67 см
Температурный интервал для использования ..	от +5 до +40 °С
Температурный интервал для хранения.....	от -10 до +50 °С
Влажность .....	от 20 до 80 % при +30 °С

### БЛОК ПИТАНИЯ:

Входное напряжение .....	100-240 В, 50~60 Гц, 1.6 А
Постоянный ток .....	(DC) 29В, 1.8А

Допускается использование стола только с предлагающимся блоком питания.



Входное  
напряжение  
100 - 240 В



Скорость  
20 мм / с













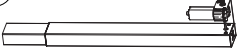

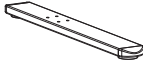

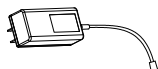
Уровень шума  
при движении  
< 55 Дб

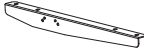



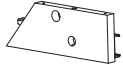
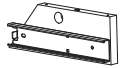
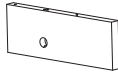
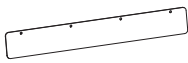
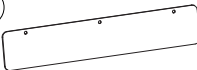
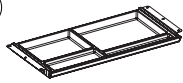
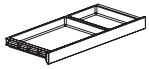



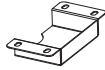







Нагрузка  
70 кг

**ВНИМАНИЕ!**  
**НЕ ПРЕВЫШАЙТЕ**  
**МАКСИМАЛЬНУЮ НАГРУЗКУ.**  
**РИСК ТРАВМ ИЛИ ПОВРЕЖДЕНИЯ**  
**ИМУЩЕСТВА.**









# СПИСОК КОМПЛЕКТУЮЩИХ

<p>①</p>  <p>Правая опорная нога (x1)</p>	<p>②</p>  <p>Левая опорная нога (x1)</p>	<p>③</p>  <p>Основание ножек (x2)</p>
<p>④</p>  <p>Трансмиссионный стержень (x1)</p>	<p>⑤</p>  <p>Пульт управления (x1)</p>	<p>⑥</p>  <p>Блок питания (x1)</p>
<p>⑦</p>  <p>Левая боковая пластина (x1)</p>	<p>⑧</p>  <p>Правая боковая пластина (x1)</p>	<p>⑨</p>  <p>Перекладина (x1)</p>
<p>⑩</p>  <p>Столешница (x1)</p>	<p>⑪</p>  <p>Полка боковая (x1)</p>	<p>⑫</p>  <p>Полка длинная (x1)</p>
<p>⑬</p>  <p>Правая опора полки (x1)</p>	<p>⑭</p>  <p>Средняя опора полки (x1)</p>	<p>⑮</p>  <p>Левая опора полки (x1)</p>
<p>⑯</p>  <p>Акриловая вставка узкая (x1)</p>	<p>⑰</p>  <p>Акриловая вставка широкая (x1)</p>	<p>⑱</p>  <p>Ящик стола (x1)</p>
<p>⑲</p>  <p>Ящик полки (x1)</p>	<p>⑳</p>  <p>Наклейка (x1)</p>	<p>㉑</p>  <p>LED-Подсветка (x1)</p>
<p>㉒</p>  <p>Деревянная шпилька (x1)</p>	<p>㉓</p>  <p>Декоративная накладка (x1)</p>	

## СПИСОК КОМПЛЕКТУЮЩИХ

<p><b>A</b></p>  <p>Саморезы М4×35мм (x7)</p>	<p><b>B</b></p>  <p>Болты М6×11мм (x16)</p>	<p><b>C</b></p>  <p>Болты М5×12мм (x22)</p>
<p><b>D</b></p>  <p>Винты М4×16мм (x4)</p>	<p><b>E</b></p>  <p>Винты М5×12мм (x2)</p>	<p><b>F</b></p>  <p>Деревянный шкант (x10)</p>
<p><b>G</b></p>  <p>Эксцентрик (x3)</p>	<p><b>H</b></p>  <p>Шток (x3)</p>	<p><b>I</b></p>  <p>Пластиковая заглушка (x7)</p>
<p><b>J</b></p>  <p>Шестигранный ключ S=2мм (x1)</p>	<p><b>K</b></p>  <p>Шестигранный ключ S=5мм (x1)</p>	<p><b>L</b></p>  <p>Зажим для кабеля (x2)</p>
<p><b>M</b></p>  <p>Крючок для наушников (x1)</p>	<p><b>N</b></p>  <p>Основание для крючка (x1)</p>	<p><b>O</b></p>  <p>Соединительная пластина (x2)</p>

## ЗАПАСНЫЕ ЧАСТИ

<p><b>A</b></p>  <p>Саморезы М4×35мм (x1)</p>	<p><b>B</b></p>  <p>Болты М6×11мм (x1)</p>	<p><b>C</b></p>  <p>Болты М5×12мм (x1)</p>	<p><b>D</b></p>  <p>Винты М4×16мм (x1)</p>	<p><b>E</b></p>  <p>Винты М5×12мм (x1)</p>
<p><b>F</b></p>  <p>Деревянный шкант (x2)</p>	<p><b>G</b></p>  <p>Эксцентрик (x1)</p>	<p><b>H</b></p>  <p>Шток (x1)</p>	<p><b>I</b></p>  <p>Пластиковая заглушка (x1)</p>	

# Шаг 1-1

**B**  Болты М6×11мм (x4)

**K**  Шестигранный ключ S=5мм (x1)

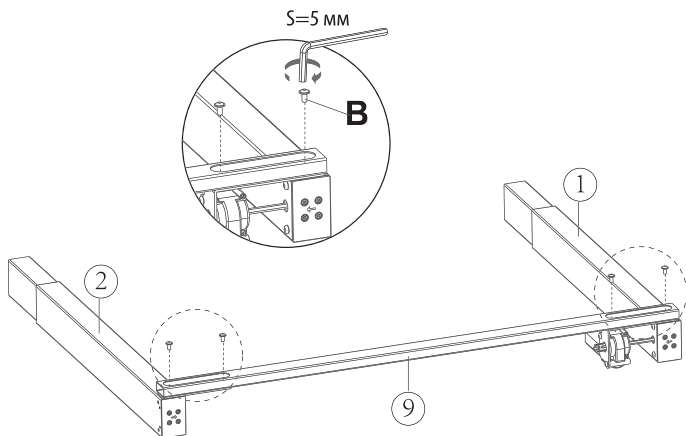

**B**  Болты М6×11мм (x8)

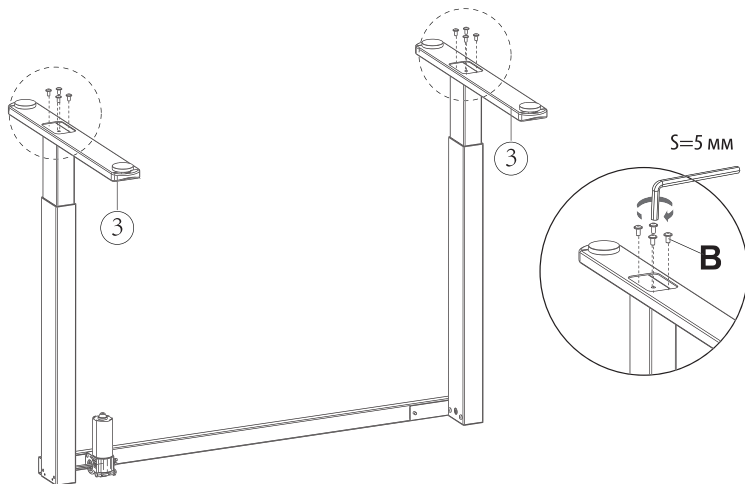

**K**  Шестигранный ключ S=5мм (x1)



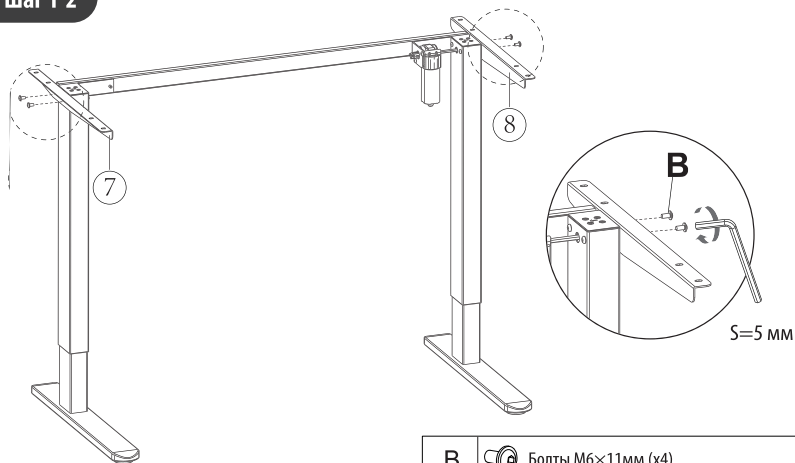

## Шаг 1-2



<b>B</b>	 Болты M6×11 мм (x4)
<b>K</b>	 Шестигранный ключ S=5мм (x1)

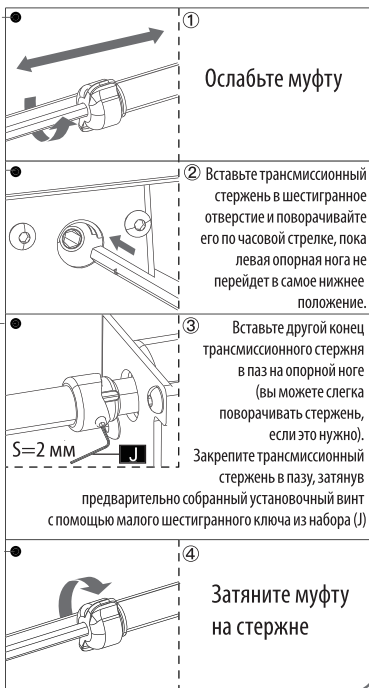
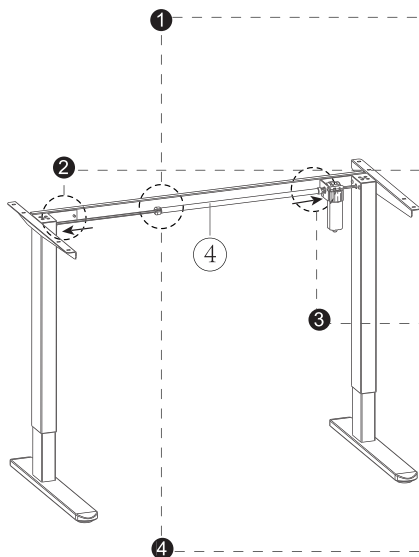

**J**  Шестигранный ключ S=2мм (x1)

## Шаг 2

C  Болты M5×12мм (x4)

O  Соединительная пластина (x2)

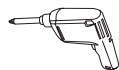
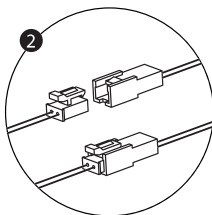
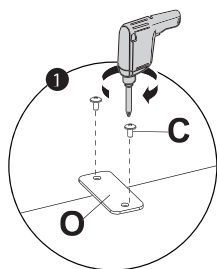

Шурупверт  
не входит  
в комплект

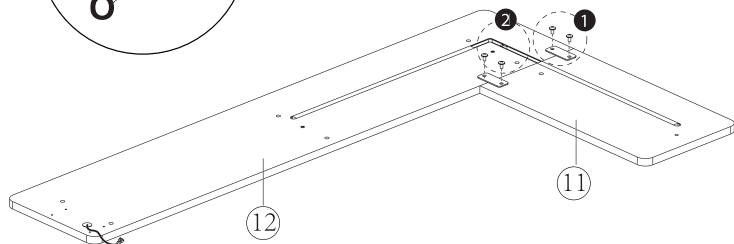

F  Деревянный шкант (x7)

G  Эксцентрик (x3)

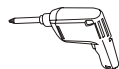
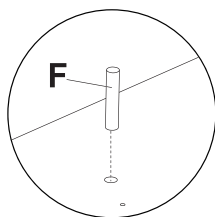
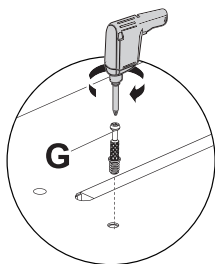

Шурупверт  
не входит  
в комплект

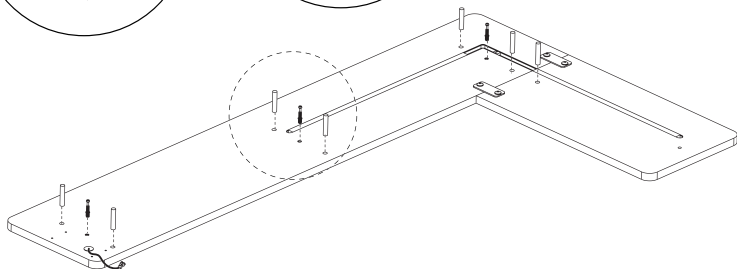

### Шаг 3

H



Шток (x3)

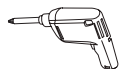

Шурупверт  
не входит  
в комплект

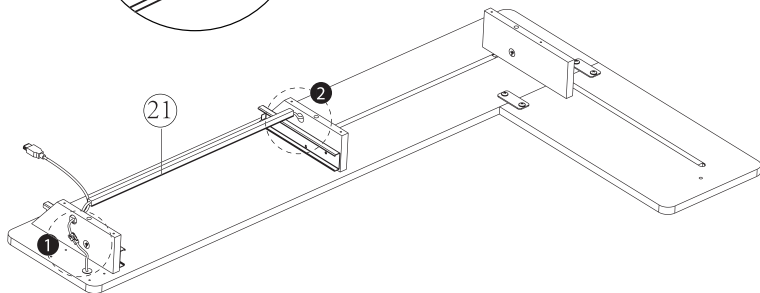
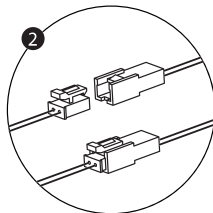
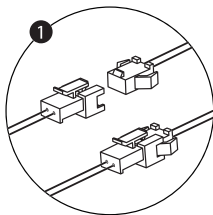
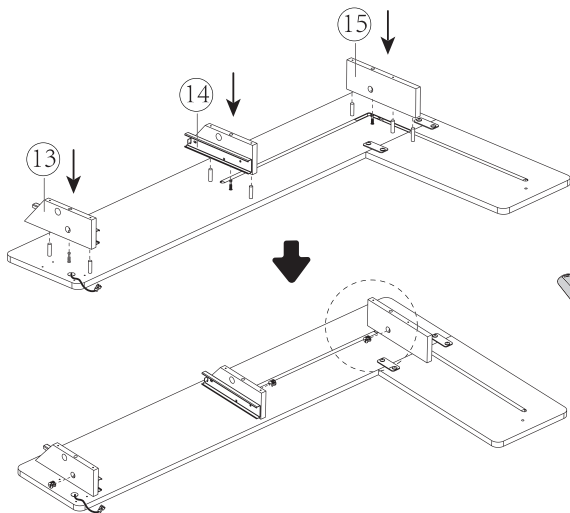

Шаг 4

C

Болты М5×12мм (х4)

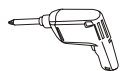

Шурупверт  
не входит  
в комплект

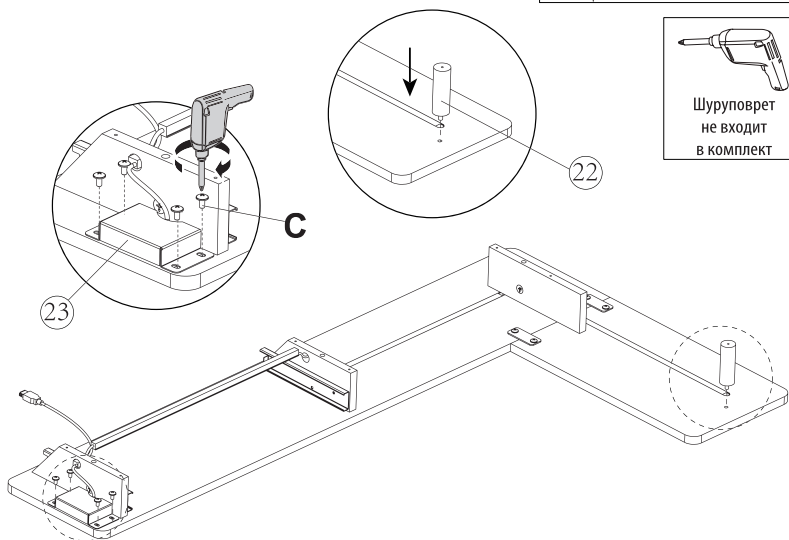

23

22

20

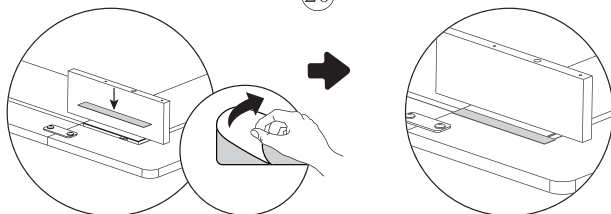

Шаг 5

F

Деревянный шкант (x3)

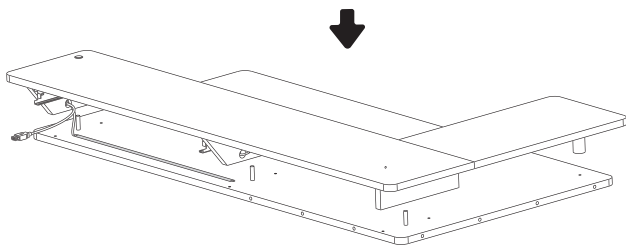
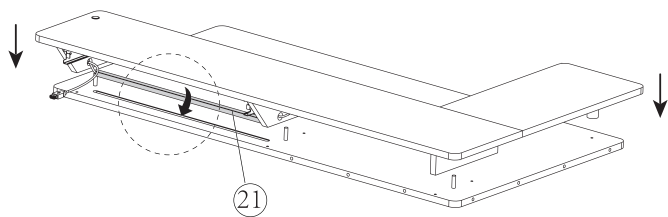
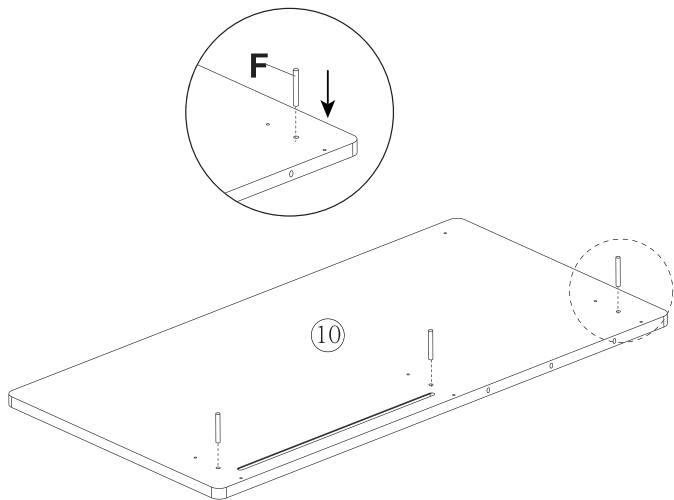

## Шаг 6

A  Саморезы М4×35мм (x7)

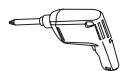
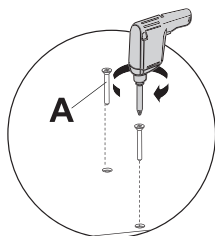

Шурупверт  
не входит  
в комплект

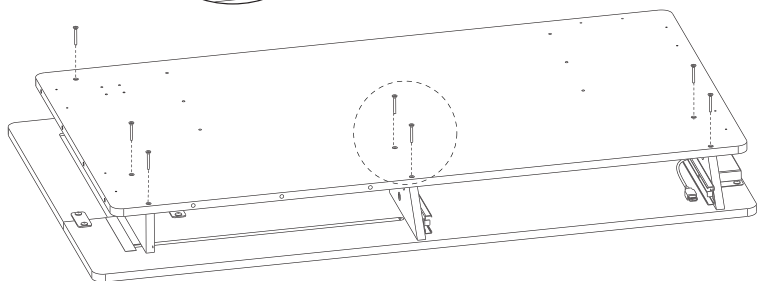

C  Болты М5×12мм (x8)

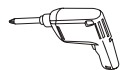

Шурупверт  
не входит  
в комплект

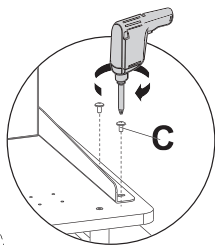
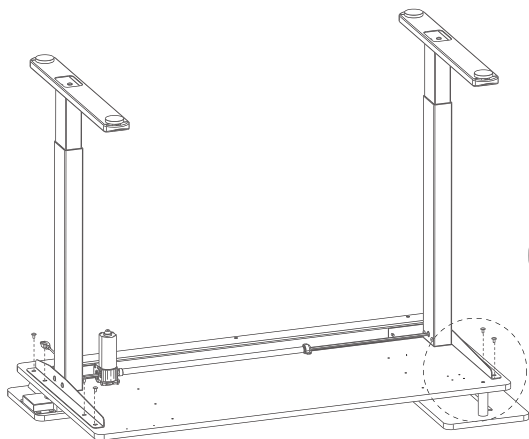

C

 Болты M5×12мм (x6)

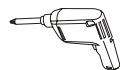

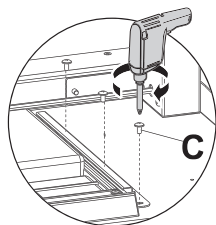
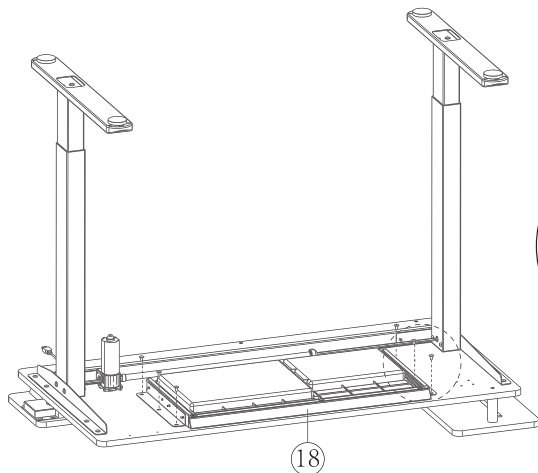

Шурупверт  
не входит  
в комплект



E  Винты M5×12мм (x2)

D  Винты M4×16мм (x4)

M  Крючок для наушников (x1)

N  Основание для крючка (x1)

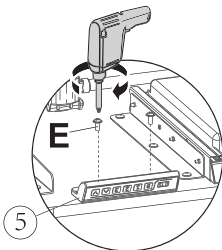
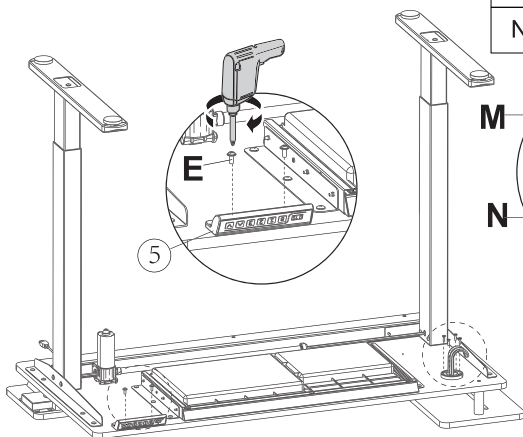

M

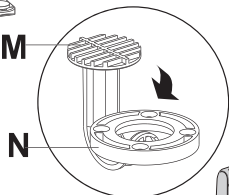

N

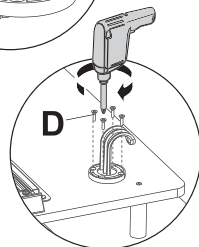

Шаг 8

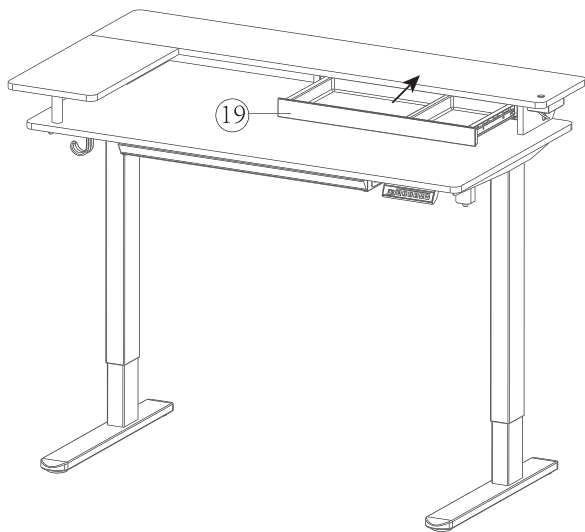

I  Пластиковая заглушка (x7)

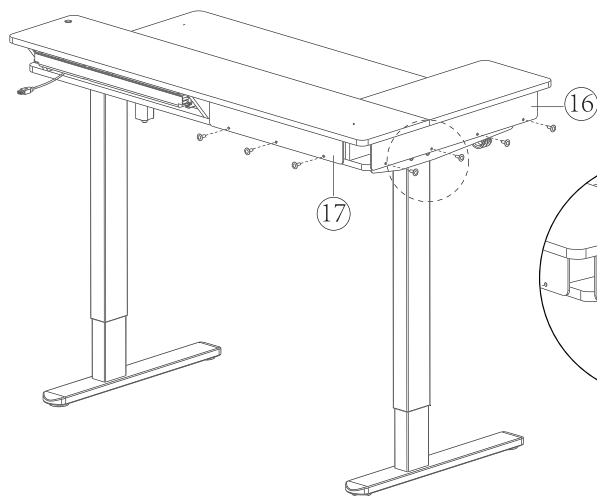

Можно использовать  
МОЛОТОК



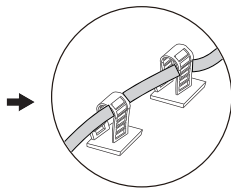
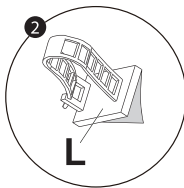
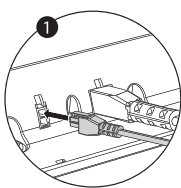
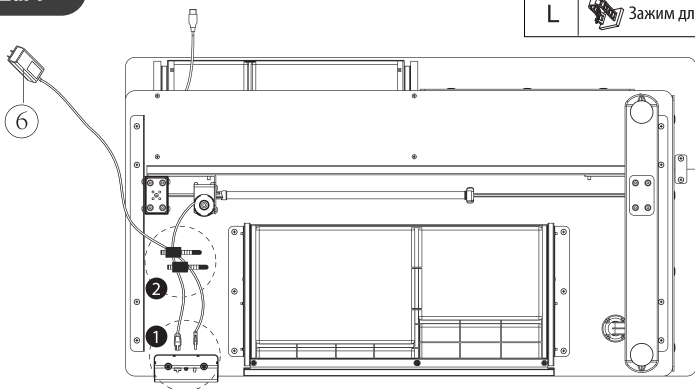

Прокладка кабеля

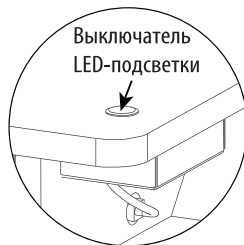
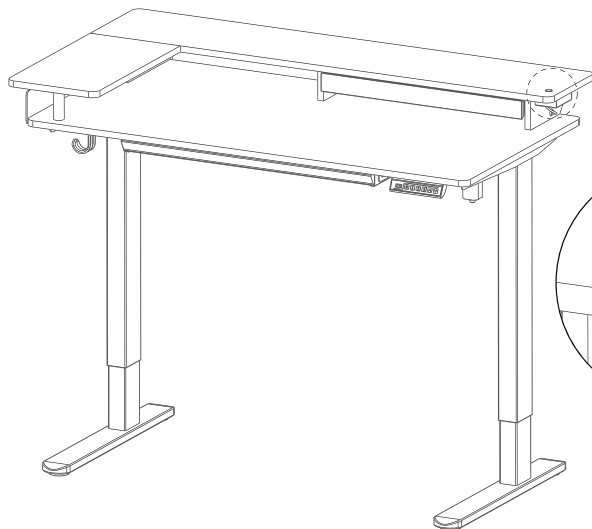

Выключатель  
LED-подсветки

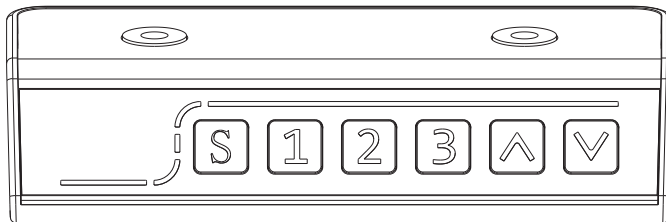

Коротко нажмите кнопку **[S]**, дисплей начнет мигать.  
Нажмите любую клавишу памяти, чтобы сохранить заданную высоту.



Кнопки памяти: нажмите кнопку **[1.2.3.]**, и стол переместится на высоту, которая была ранее установлена для конкретной кнопки.



Нажмите и удерживайте кнопку **[^]**, чтобы поднять стол. Если кнопку отпустить, то подъем стола прекратится. Максимальная высота стола составляет 118 см.



Нажмите и удерживайте кнопку **[v]**, чтобы опустить стол. Если кнопку отпустить, стол перестанет опускаться. Минимальная высота стола составляет 72 см.

## **СБРОС (Reset)**

Нажмите и удерживайте кнопку **[v]** в течение 5 секунд, и на экране появится надпись **«RES»**. Продолжайте удерживать, пока стол не опустится до самого низкого положения и немного не поднимется обратно.

### ЗАЩИТА ОТ ПЕРЕГРЕВА

Срабатывает при непрерывной работе мотора. Прекратит работу мотора для предотвращения перегрева. Подождите 15–20 минут, прежде чем снова регулировать стол по высоте.

### БЕССЕНСОРНАЯ СИГНАЛИЗАЦИЯ

**E10:** сигнализирует, когда датчик двигателя не может быть обнаружен. Выключите питание, отсоедините провода контроллера, подождите 5 минут, соедините провода, подключите питание, и выполните процесс сброса (Reset)

### ЗАЩИТА ОТ ПЕРЕГРУЗКИ

**E20:** Превышение максимального веса нагрузки на стол. Выключите питание, уберите все вещи со стола, снова включите питание и повторите попытку.

### ЗАЩИТА ОТ ПОВРЕЖДЕНИЙ

**E02:** Срабатывает при вибрации, угрозе столкновения или наклоне. Если перечисленных обстоятельств не обнаружено, выполните операцию сброса (Reset), прежде чем продолжить использование.

### АВАРИЙНЫЙ СИГНАЛ ПЕРЕНАПРЯЖЕНИЯ

**E32:** Срабатывает, когда напряжение превышает требуемое значение. Если используется правильный адаптер питания, отключите его от контроллера, подождите 5 минут, соедините все провода, подключите питание и выполните процесс сброса (Reset).

### АВАРИЙНЫЙ СИГНАЛ ПОНИЖЕННОГО НАПРЯЖЕНИЯ

**E31:** Срабатывает, когда напряжение ниже требуемого значения. Если используется правильный адаптер питания, отключите его от контроллера, подождите 5 минут, соедините все провода, подключите питание и выполните процесс сброса.

### АВАРИЙНЫЙ СИГНАЛ ПЕРЕПАДА

**E60:** Срабатывает, когда разница в высоте между левой и правой ногами стола превышает установленное значение. Проверьте регулирующие ножки на опорах стола. Выполните процесс сброса (Reset).

Предупреждение об отсоединении кабеля: Пожалуйста, выключите питание, отсоедините кабели контроллера, подождите 5 минут, затем подключите кабели и снова подключите питание, а затем выполните сброс настроек.

### ЗАЩИТА ОТ ПРЕРЫВАНИЯ

Стол останавливается и переходит в состояние защиты, когда кабели питания или контроллера случайно отсоединяются или отключаются. Стол возвращается в рабочее состояние после повторного подключения.

## ИНЖЕНЕРНЫЙ РЕЖИМ

### ИЗМЕНИТЬ ОТОБРАЖАЕМУЮ ЕДИНИЦУ(UN)

Нажмите и удерживайте кнопку [S]. На дисплее отобразится символ «S» и начнет мигать. Нажмите [S] еще раз, и на дисплее отобразится «Un». Нажмите [S] для выбора. Нажмите [^] или [v] для переключения между **IN** (дюймы) или **SI** (сантиметры). Нажмите [S], чтобы сохранить ваш выбор.

### ОБНАРУЖЕНИЕ СТОЛКНОВЕНИЯ (CF)

Нажмите и удерживайте кнопку [S]. На дисплее отобразится символ «S» и начнет мигать. Снова нажмите [S] и на дисплее отобразится «Un». Нажмите [^] или [v], чтобы переключиться на «CF». Нажмите [S] для выбора. Нажмите [^] или [v] для переключения между: **OFF** (ВЫКЛ), **LOW** (низкий), **NORMAL** (нормальный) или **HIGH** (высокий). Нажмите [S], чтобы сохранить свой выбор.

## ИНСТРУКЦИИ ПО УСТАНОВКЕ

Сборку стола следует производить в соответствии с отдельной инструкцией по сборке. См. соответствующий раздел.

### ИСПОЛЬЗОВАНИЕ СТОЛА

- Данное изделие следует использовать только как рабочий или игровой стол.
- Стол можно использовать только в сухом помещении — дома или в офисе
- Стол нельзя перегружать: максимальная нагрузка составляет 70кг
- Моторы могут непрерывно работать в течение 2 минут. После этого их не следует использовать в течение 15-20 минут.
- Моторы останавливаются автоматически при достижении минимальной или максимальной высоты — 72-118 см

### ПРАВИЛА БЕЗОПАСНОСТИ

- Во время регулировки высоты стола соблюдайте безопасную дистанцию, во избежание защемления между движущейся столешницей и неподвижными предметами
- При регулировке высоты стола следите, чтобы никто не получил травм, и никакие предметы не были повреждены. Столешница не должна упираться в неподвижные предметы, иначе есть риск опрокидывания стола. Прежде чем снижать высоту, уберите препятствие (стул, кресло).
- Перед проведением обслуживания или ремонта необходимо отключить стол от питания. Выньте шнур питания из розетки.
- Нельзя использовать стол для подъема людей
- Запрещено вносить изменения в блок управления
- Запрещено вносить изменения в блок питания
- Запрещено вносить какие-либо изменения в конструкцию стола
- Не вставайте на стол

### ОБСЛУЖИВАНИЕ И РЕМОНТ

- Примерно через неделю использования проконтролируйте плотность всех креплений стола (болты, винты, шурупы, деревянные детали при наличии).
- Если высота столешницы не регулируется, проверьте подключение к сети питания.
- При замене какой-либо детали электрической системы, сначала необходимо отключить стол от питания. Замените деталь и снова подсоедините шнур к электросети.
- Теперь за столом можно работать. Если, несмотря на предпринятые действия, высота по-прежнему не регулируется, обратитесь в сервисный центр Cactus.

### ПРИ ОБНАРУЖЕНИИ НЕИСПРАВНОСТЕЙ

Не пытайтесь самостоятельно отремонтировать стол. Обратитесь за специализированной помощью по телефону +7 495 280 -78- 78, доб. 4994, напишите по адресу [support@cactus-russia.ru](mailto:support@cactus-russia.ru) или найдите адрес ближайшего сервисного центра на сайте <https://cactus-russia.ru/support/service/>

### ГАРАНТИЯ

#### ОГРАНИЧЕННАЯ ГАРАНТИЯ СРОКОМ 1 ГОД

Cactus гарантирует покупателю отсутствие в данном столе брака конструкции, сборки, материалов или изготовления в течении 1 года со дня покупки. Данная гарантия не распространяется на нормальный износ или повреждения, причиненные в результате неправильной эксплуатации, хранения, монтажа или иных ситуаций, напрямую не связанных с производственным браком.

Для получения гарантийного обслуживания позвоните по телефону +7 495 280 -78- 78, доб. 4994, напишите по адресу [support@cactus-russia.ru](mailto:support@cactus-russia.ru) или найдите адрес ближайшего сервисного центра на сайте <https://cactus-russia.ru/support/service/> Данная гарантия не распространяется на нормальный износ или повреждения, полученные в результате неправильной эксплуатации, применения не по назначению, неправильного хранения, обращения и монтажа, несчастного случая, ремонта или модификации, пожара, неправильной чистки или других обстоятельств, напрямую не связанных с производственным браком. Данная гарантия не распространяется на любые изменения конструкции изделия или компонентов изделия, а также на столы, монтаж, эксплуатация или техническое обслуживание которых проводилось с нарушением инструкций к изделию и предупреждений в настоящем документе.





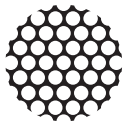

**cactus**  
OFFICE ASSISTANT

Cactus гарантирует покупателю отсутствие в данном столе брака конструкции, сборки, материалов или изготовления в течении 1 года со дня покупки. Данная гарантия не распространяется на нормальный износ или повреждения, причиненные в результате неправильной эксплуатации, хранения, монтажа или иных ситуаций, напрямую не связанных с производственным браком.

Для получения гарантийного обслуживания позвоните по телефону **+7 495 280 -78- 78, доб. 4994**, напишите по адресу **support@cactus-russia.ru** или найдите адрес ближайшего сервисного центра на сайте **<https://cactus-russia.ru/support/service/>**

**Изготовитель:**

**Цидун Вижн Маунтс Мануфекчуриг Ко., Лтд**

№.669 Хуаши Роуд, Цидун Наньтун Цзянсу Провинс, Китай

**Импортер:**

**ООО «ДЕЛИЯ»**

127521, г. Москва, Шереметьевская ул., д. 47, +7 (499) 500-80-11

**Гарантия:** 12 месяцев со дня приобретения товара

**Дата изготовления** указана на упаковке

**Срок службы:** 5 лет

Хранить в сухом месте при температуре от + 5 до + 40 °С

Утилизация должна происходить в соответствии с местным законодательством

**[www.cactus-russia.ru](http://www.cactus-russia.ru)**

**EAC**